



# Velkommen på din nye Balco-altan

Brugsanvisning og vedligeholdelsesvejledning  
– Twin



## Velkommen på din nye glasinddækkede altan

*Balco vil gerne takke dig for, at du har valgt os som leverandør. For at du kan nyde og bruge din nye altan bedst muligt, beder vi dig læse informationen i denne brochure. Hvis du fraflytter, vil vi bede dig om at give brochuren til den nye lejer/ejer.*

## Låse/Låse vinduerne op

Hvis din altan er udstyret med lås, medfølger der et sæt magnetnøgler. De bruges til at låse og låse vinduerne op.

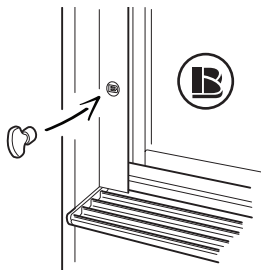

1. Placer magneten på området, der er markeret med "B".

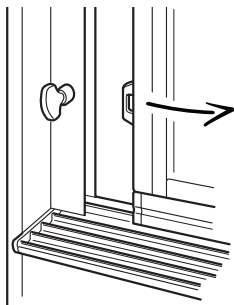

2. Vinduet låses automatisk op, når magneten får kontakt med det markerede område.

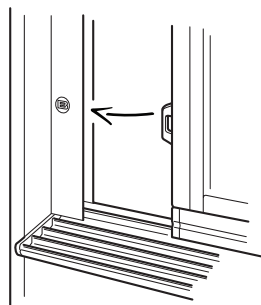

3. Når du vil låse vinduet igen, så trækker du det tilbage til udgangspositionen. Bemærk! Vinduet låses først, når du fjerner magneten.

3

## Gavl med kun ét vindue

Håndtaget på gavle med ét vindue adskiller sig fra gavle med flere vinduer. Følg trinene nedenfor, for at åbne vinduet.

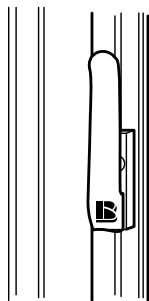

1. Placer magneten på området, der er markeret med "B" på håndtaget.

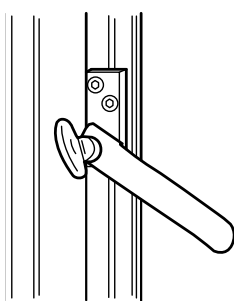

2. Håndtaget låses automatisk op, når magneten får kontakt med det markerede område. Drej håndtaget for at åbne vinduet.

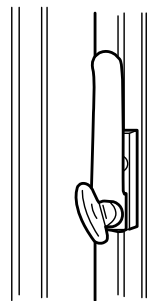

3. Når vinduet skal lukkes, så før det tilbage til udgangspositionen, og drej håndtaget opad. Bemærk! Håndtaget låses først, når du fjerner magneten.

## Sådan åbner du et vindue

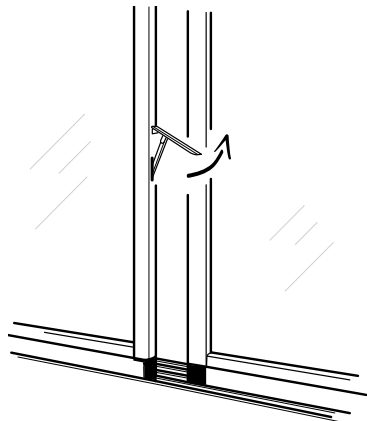

Løft vinduets håndtag helt op, og træk derefter vinduet imod dig selv.

4

## Sådan lukker du et vindue

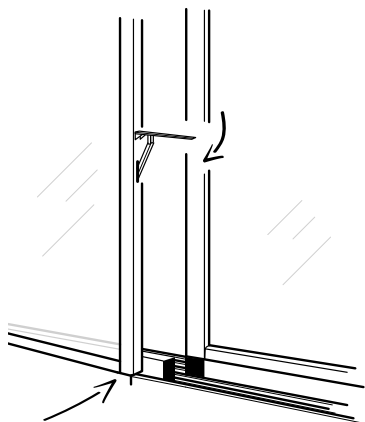

Når du vil lukke, fører du vinduet til startpositionen på skinnerne og lukker håndtaget. Løft håndtaget helt op, og tryk vinduet ind for ikke at beskadige tapperne foroven og forneden på vinduet.

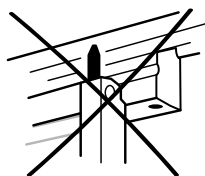

Bemærk! Luk ikke vinduet, hvis tapperne foroven og forneden er synlige som vist på billedet.

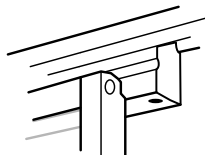

Bemærk! Når håndtaget er løftet til åben position, skal tapperne ikke være synlige. Nu er det muligt at lukke vinduet.

# Sådan åbner du glasinddækningen

Beskrivelsen viser, hvordan man åbner vinduerne hvis håndtaget sidder på højre side. Billederne nedenfor viser åbningsfunktionen set ovenfra (hvis håndtaget er placeret på venstre side af vinduet, skal det yderste vindue skydes mod højre og de øvrige vinduer mod venstre.)  
Følg derefter fremgangsmåden for fuld åbning nedenfor.

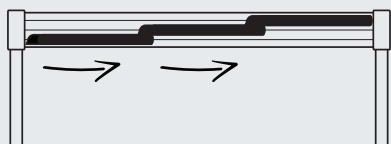

1. Før alle vinduer mod højre.

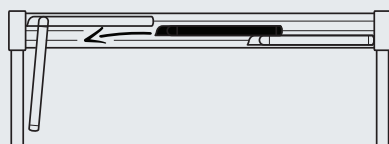

4. Fortsæt med det næste vindue ved at føre det fra højre mod venstre.

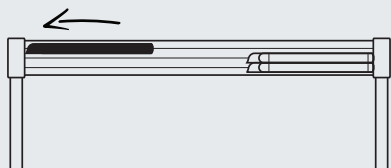

2. Før det yderste vindue mod venstre.

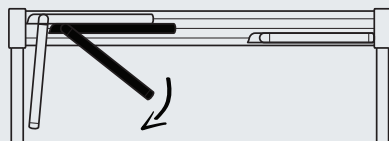

5. Løft håndtaget, og åbn vinduet mod dig.

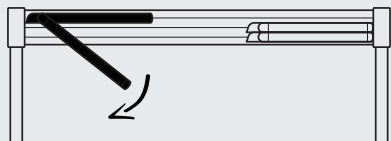

3. Løft håndtaget, og åbn vinduet helt mod dig.

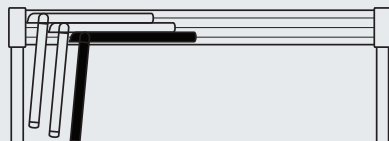

6. Åbn vinduet helt og fortsæt med de efterfølgende vinduer.

# Sådan vedligeholder du din glasinddækkede altan

## Rengøring af de nederste profilskiner

Glasinddækningens nederste profilskiner dræner vand gennem dræningshuller i bunden af profilen. Skinner, spor og dræningshuller skal støvsuges og rengøres med en blød, fugtig klud, for at forlænge vinduernes levetid. Hvis glasinddækningen er udstyret med en CleanLine-funktion, så er der en rengøringsrist i sort plast, som forsigtigt kan fjernes med en skruetrækker eller lignende ved rengøring.

## Rengøring af glas

Indvendigt: Vinduesglas og brystningsglas rengøres som almindelige vinduer med vand eller vinduesrens. Brug ikke alkaliske rengøringsmidler.

Udvendigt: Hvis glasinddækningen har vinduesglas og brystningsglas af typen "selvrensende", skal du benytte destilleret vand/regnvand, hvis de skal holdes rene. Hvis regnvand ikke når ind til glasinddækningen, renses de ikke.

## Rengøring af aluminium og laminat

Rengør med et mildt rengøringsmiddel, f.eks. brun sæbe eller opvaskemiddel. Fortyndede opløsningsmidler må ikke bruges. I nødstilfælde kan husholdningssprit bruges med forsigtighed.

## Rengøring af bundpladen

Bundpladen rengøres forsigtigt med et mildt rengøringsmiddel, f.eks. brun sæbe eller lignende. Tøsalt eller tilsvarende produkter må ikke bruges, da det beskadiger bundpladen.

## Rengøring og vedligeholdelse af pulverlakerede overflader

For at bevare en pulverlakeret overflades farve og glans bør den med jævne mellemrum tørres af med en blød klud og vand. Tilsæt ved behov et mildt rengøringsmiddel (pH 5-8), men sørg da for at skylle efter med rent vand. Ved kraftig tilsmudsning bør bestyrelsen/udlejeren kontaktes. Slibende rengøringsmidler, polermidler eller rengøringsmidler, der indeholder syre, acetone eller andre opløsningsmidler, må under ingen omstændigheder bruges.

## Bør ikke hul i partierne

Eftersom vand drænes væk i profilerne, kan et boret hul medføre vandskade.

## Ugunstige vejrforhold

Ved ugunstige vejrforhold som f.eks. kraftig vind i kombination med regn eller sne, kan der trænge lidt vand eller sne ind. Det har dog ingen skadelig effekt på materialerne. Ved lave temperaturer kan vand omkring vinduerne fryse. Da skal du undgå at trykke på eller trække i vinduerne, da det kan medføre skader.

## Kondens

Altaninddækningens selvventilerende konstruktion indebærer, at glasset bør være fri for kondens. Under visse ugunstige vejrforhold kan der dog opstå kondens. Så kan du åbne et vindue lidt, for at slippe den fugtige luft ud.

## Åben ild på altanen

Åben ild må ikke forekomme på altanen, da det kan bringe dig og dine omgivelser i fare. Altanen klassificeres som en udestue, og møblerne bør tilpasses til det.

## Smøring

Brug syrefri låseolie eller lignende til at smøre bevægelige dele, tapper og cylinderlås. Smøring udføres mindst en gang om året eller efter behov.

## Luftspalten må ikke tildækkes

Luftspalten mellem glasinddækningselementerne og taget sikrer god ventilation og løbende lufttilførsel, den må derfor ikke tildækkes.

## Ophængning

Lamper og lignende skal monteres på væggen ind mod lejligheden. Montering må ikke udføres i loftet på altanen. Glasinddækningen er ikke dimensioneret til paraboler eller blomsterkasser fra andre leverandører end Balco. Markiser må kun monteres af en fagmand. Ophængning af markiser kræver, at glasinddækningselementerne er forberedt til montering af markiser (ekstraudstyr).

## Blomsterkasser (ekstraudstyr)

I blomsterkassen er der en inderkasse til dyrkning. Undgå at fylde jord direkte i aluminiumkassen, da jord blandet med vand kan løbe ned på altanerne nedenunder.

## Rullegardiner (ekstraudstyr)

Rullegardiner må kun monteres af fagfolk fra Balco. Rullegardinerne rulles op og ned ved hjælp af rullegardinkæden. De må ikke rulles længere ned end den nederste skinneprofil eller den nederste kant på ruden. Rullegardinet bør ikke rulles længere op end til rullegardinkappens underkant. Rullegardinerne skal være tørre, når de rulles op. De bør ikke trækkes ned, når glasinddækningens vinduer er åbne. Rengør dem med en fugtig klud.

## Gulvtæpper (ekstraudstyr)

Hvis en glasinddækning har et gulvtæppe, som er leveret af Balco, skal det rengøres med en almindelig støvsuger. Sørg for, at gulvtæppet er tørt, inden du støvsuger.

## Flagholder (ekstraudstyr)

Flagholderen må kun bruges til altanflag.

## Udskiftning af materiale

Udskiftning af alle dele og materialer skal foretages af fagfolk.

## Eventuelle problemer

Hvis der opstår skader eller problemer på altanen, skal du i første omgang kontakte din bestyrelse/udlejer. Ved større skader skal bestyrelsen/udlejeren kontakte Balco.



Vil du have tips og inspiration?

Følg os på [balco.dk](http://balco.dk) og på de sociale medier

